

OSRAM
 Opto Semiconductors

OSRAM Opto Semiconductors, Inc.

SFH 7710

Dalies numeris: SFH 7710

Gamintojas / Gamintojas: OSRAM Opto Semiconductors, Inc.

Prekės aprašymas: SENSOR TILT DIGITAL 10MA SMD

Duomenų lapai: [PDF SFH 7710.pdf](#)RoHS statusas:  Švinas nemokamas / RoHS atitinka

Laivas iš: Honkongas

Siuntimo būdas: DHL/Fedex/TNT/UPS/EMS

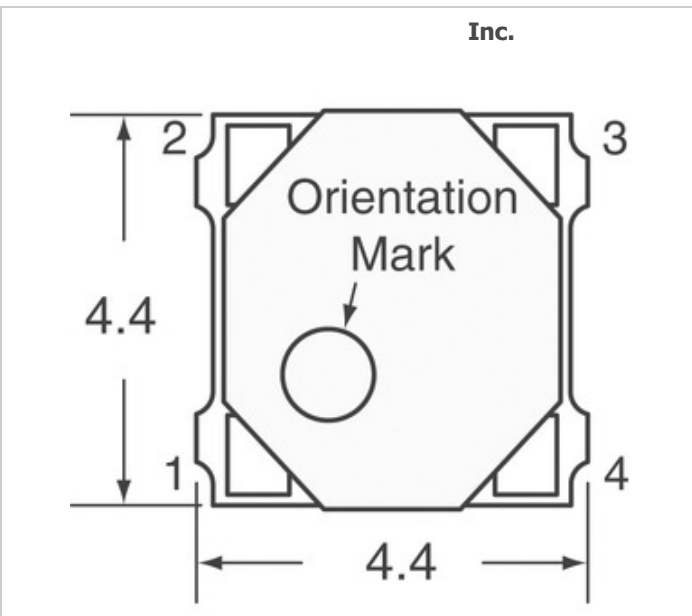

Vaizdas gali būti atvaizdavimas. Žr. Produkto detalių specifikacijas.











SFH 7710 specifikacijos

DALIES NUMERIS	SFH 7710
GAMINTOJAS	OSRAM Opto Semiconductors, Inc.
APIBŪDINIMAS	SENSOR TILT DIGITAL 10MA SMD
"LEAD FREE STATUS / ROHS" STATUSAS	Švinas nemokamas / RoHS atitinka
DUOMENŲ LAPAS	PDF SFH 7710.pdf
ĮTAMPA - TIEKIMAS	2.3 V ~ 3.6 V
SERIJA	-
PAKUOTĖ	Tape & Reel (TR)
PAKETAS / DĖŽUTĖ	4-SMD
IŠVESTIES TIPAS	Digital, Open Drain
KITI VARDAI	475-1269-2 Q3437777 Q65110A4407 SFH 7710-Z
DARBINĖ TEMPERATŪRA	-20°C ~ 65°C
VALDYMO KAMPAS	-
MONTAVIMO TIPAS	Surface Mount
DRĖGMĖS JAUTRUMO LYGIS (MSL)	4 (72 Hours)
"LEAD FREE STATUS / ROHS" STATUSAS	Lead free / RoHS Compliant
DABARTINIS - REZULTATAS	10mA

Susijusios žymės

OSRAM Opto Semiconductors, Inc. SFH 7710	SFH 7710 platintojas	SFH 7710 tiekėjas
SFH 7710 kaina	SFH 7710 nuotraukos	SFH 7710 vaizdas
SFH 7710 PDF duomenų lapas	SFH 7710 atsisiųsti duomenų lentelę	SFH 7710 duomenų lapas
SFH 7710 atsargos	Pirkite SFH 7710	Pirkite OSRAM Opto Semiconductors, Inc. SFH 7710
OSRAM Opto Semiconductors, Inc. SFH 7710	OSRAM Opto Semiconductors, Inc. tiekėjas	OSRAM Opto Semiconductors, Inc. platintojas
OSRAM Opto Semiconductors, Inc. SFH 7710	OSRAM Opto Semiconductors Inc. SFH 7710	

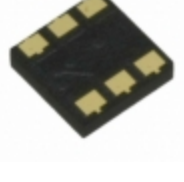
Susiję produktai

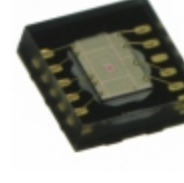
 <p>SFH 7225-Z Gamintojai: OSRAM Opto Semiconductors, Inc. apibūdinimas: LED YELLOW CLEAR SMD Sandelyje: Out stock RFQ</p>	 <p>SFH 7251 Gamintojai: OSRAM Opto Semiconductors, Inc. apibūdinimas: EMITTER IR MULTI TOPLED Sandelyje: Out stock RFQ</p>
 <p>SFH 757 Gamintojai: International Rectifier (Infineon Technologies) apibūdinimas: TRANSMITTER DIODE FIBER OPTIC Sandelyje: Out stock RFQ</p>	 <p>SFH 7250 Gamintojai: OSRAM Opto Semiconductors, Inc. apibūdinimas: EMITTER IR 850NM Sandelyje: Out stock RFQ</p>
 <p>SFH 7771 Gamintojai: OSRAM Opto Semiconductors, Inc. apibūdinimas: CHIP ON BOARD Sandelyje: Out stock RFQ</p>	 <p>SFH 7770 E6 Gamintojai: OSRAM Opto Semiconductors, Inc. apibūdinimas: ALS, PROXIMITY SENSOR (2-IN-1) Sandelyje: Out stock RFQ</p>
 <p>SFH 7252 Gamintojai: OSRAM Opto Semiconductors, Inc. apibūdinimas: MULTI TOPLED Sandelyje: Out stock RFQ</p>	 <p>SFH 7741-Z Gamintojai: OSRAM Opto Semiconductors, Inc. apibūdinimas: PROXIMITY SENSOR 30MM Sandelyje: Out stock RFQ</p>
 <p>SFH 7740-Z Gamintojai: OSRAM Opto Semiconductors, Inc. apibūdinimas: SENSOR OPTO REFLECTIVE 6SMD Sandelyje: Out stock RFQ</p>	 <p>SFH 757V Gamintojai: International Rectifier (Infineon Technologies) apibūdinimas: TRANSMITTER DIODE FIBER OPTIC Sandelyje: Out stock RFQ</p>
 <p>SFH 7743-Z Gamintojai: OSRAM Opto Semiconductors, Inc. apibūdinimas: PHOTODETECTOR SCHMITT SMD Sandelyje: Out stock RFQ</p>	 <p>SFH 7770 Gamintojai: OSRAM Opto Semiconductors, Inc. apibūdinimas: LIGHT SENSOR AMBIENT SMD Sandelyje: Out stock RFQ</p>

Autorinės teisės © 2020 - patikimas elektroninių komponentų platintojas - Ocean-Components.com

El. Paštas: Info@Ocean-Components.com

Adresas: Room 2102, Connaught Commercial Building, 185 Wan Chai Rd, Wan Chai, Hong Kong

